



IMS Maschinenbau & Entwicklung GmbH

Tel. +49 (0)351 - 42765500

Firma / Kunde			
Projektbeschreibung	DAS-2-TP		
Zeichnungsnummer	102 00 000_05		
Kommission	EPLAN		
Hersteller (Firma)		IMS Maschinenbau & Entwicklung GmbH	
Pfad			
Projektname	DAS-2-TP-1020000005		
Fabrikat			
Typ			
Installationsort	+ET1		
Projektverantwortlicher			
Teilebesonderheit	keine		
Erstellt am	12.01.2018		
Bearbeitet am	31.01.2022	von (Kürzel)	VIRTUALMACHINE
			Anzahl der Seiten 9

	Datum	27.02.2018	EPLAN	IMS Maschinenbau & Entwicklung GmbH	Titelblatt	= CA1	
	Bearb.	WIN7				+ EAA	
	Gepr		DAS-2-TP				
Änderung	Datum	Name	Urspr	Ersatz von	Ersetzt durch		
						102 00 000_05	Blatt 1 / 9

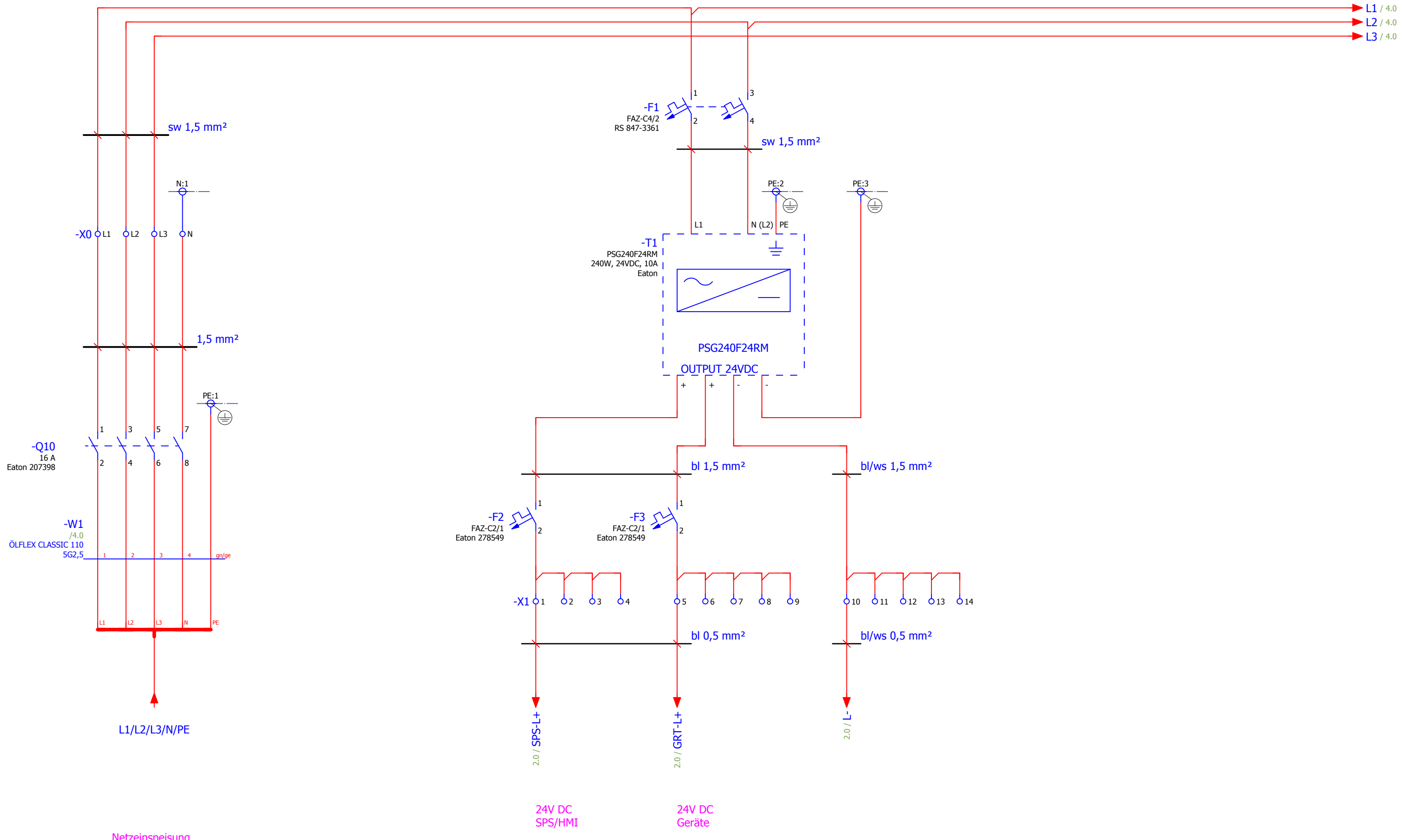

Netzeinspeisung

24V DC
SPS/HMI

24V DC
Geräte

=CA1+EAA/1

				Datum	31.01.2022	EPLAN		IMS Maschinenbau & Entwicklung GmbH		Einspeisung		= EB	
				Bearb.	VIRTUALMACHINE	DAS-2-TP						+ ET1	
				Gepr.		Ersatz von		Ersetzt durch		102 00 000_05		Blatt 1	
Änderung	Datum	Name	Urspr									Seite 2 / 9	

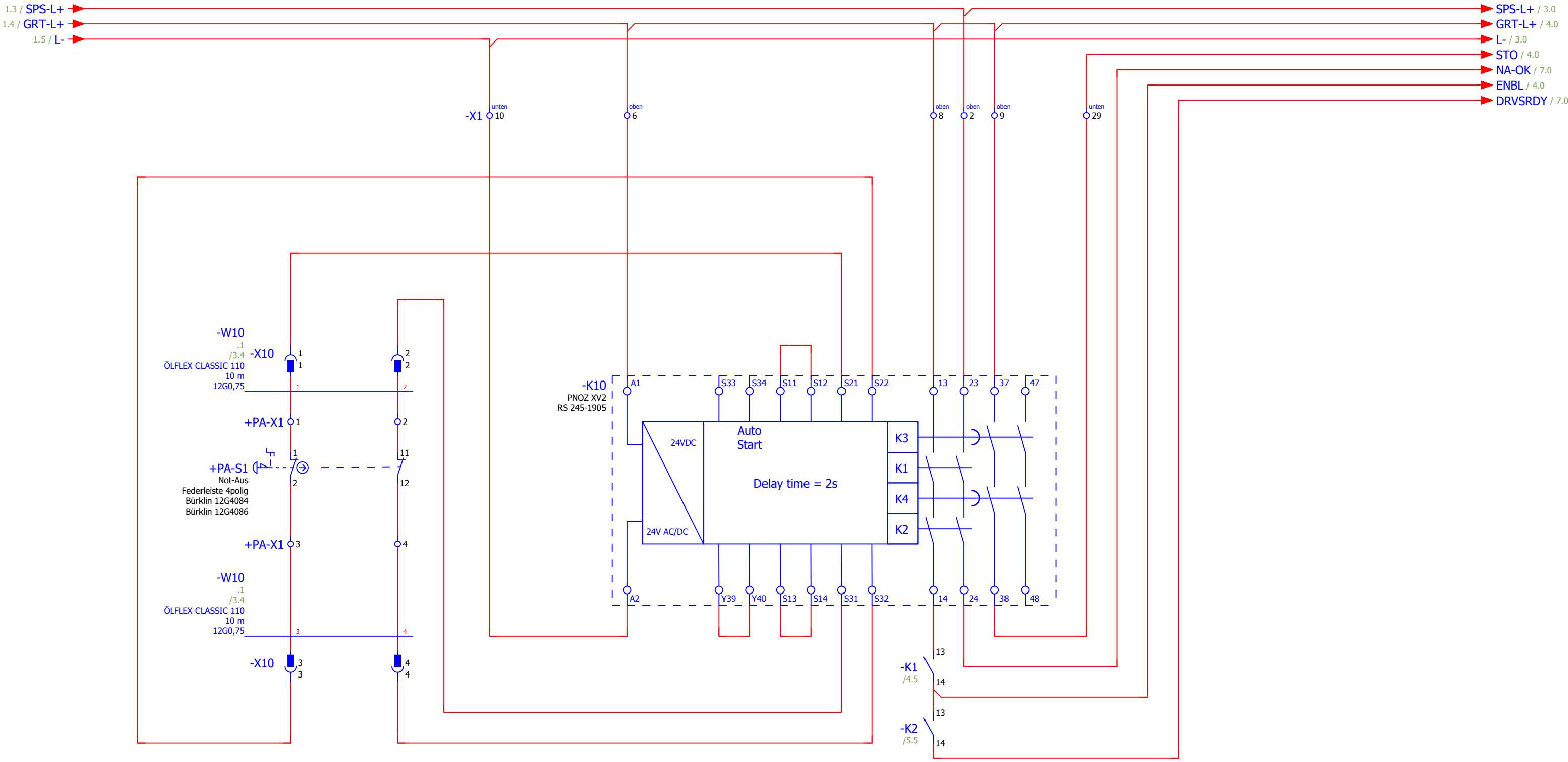

Not-Aus

Antriebe bereit

1				3			
Datum	31.01.2022	EPLAN		IMS Maschinenbau & Entwicklung GmbH		= EB	
Bearb.	VIRTUALMACHINE	DAS-2-TP		Not-Aus		+ ET1	
Gepr.		Ersatz von		Ersetzt durch		102 00 000_05	
Änderung	Datum	Name	Urspr			Blatt 2	
						Seite 3 / 9	

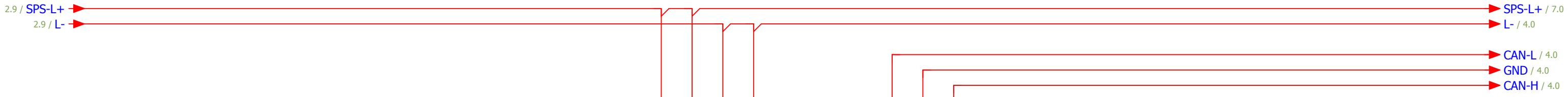

-W10
/2.1
/2.1
ÖLFLEX CLASSIC 110
10 m
12G0,75

+PA-R1
x1 x2
120 Ohm

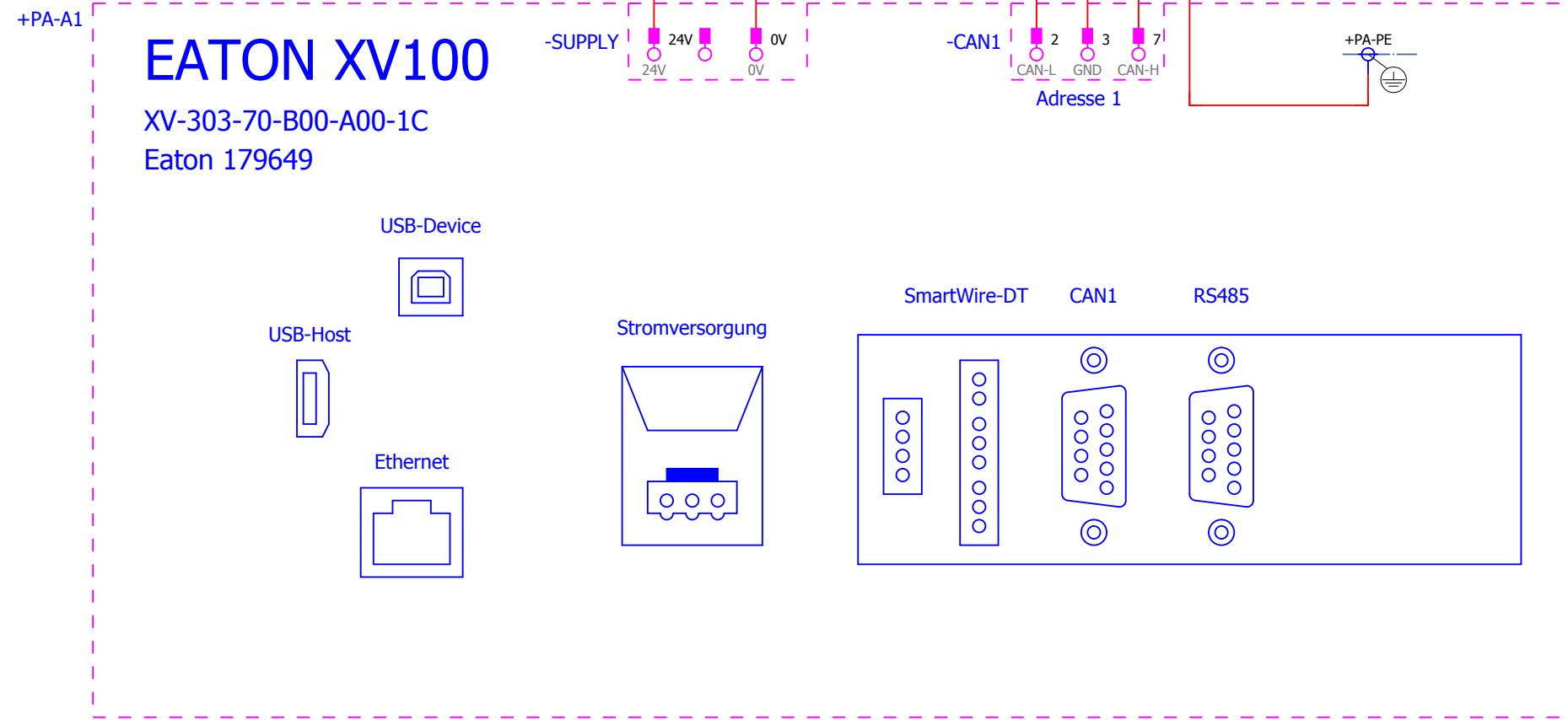

				Datum	31.01.2022	EPLAN		IMS Maschinenbau & Entwicklung GmbH		SPS		= EB	
				Bearb.	VIRTUALMACHINE	DAS-2-TP						+ ET1	
				Gepr		Ersatz von		Ersetzt durch				102 00 000_05	
Änderung	Datum	Name	Urspr									Blatt 3	
												Seite 4 / 9	

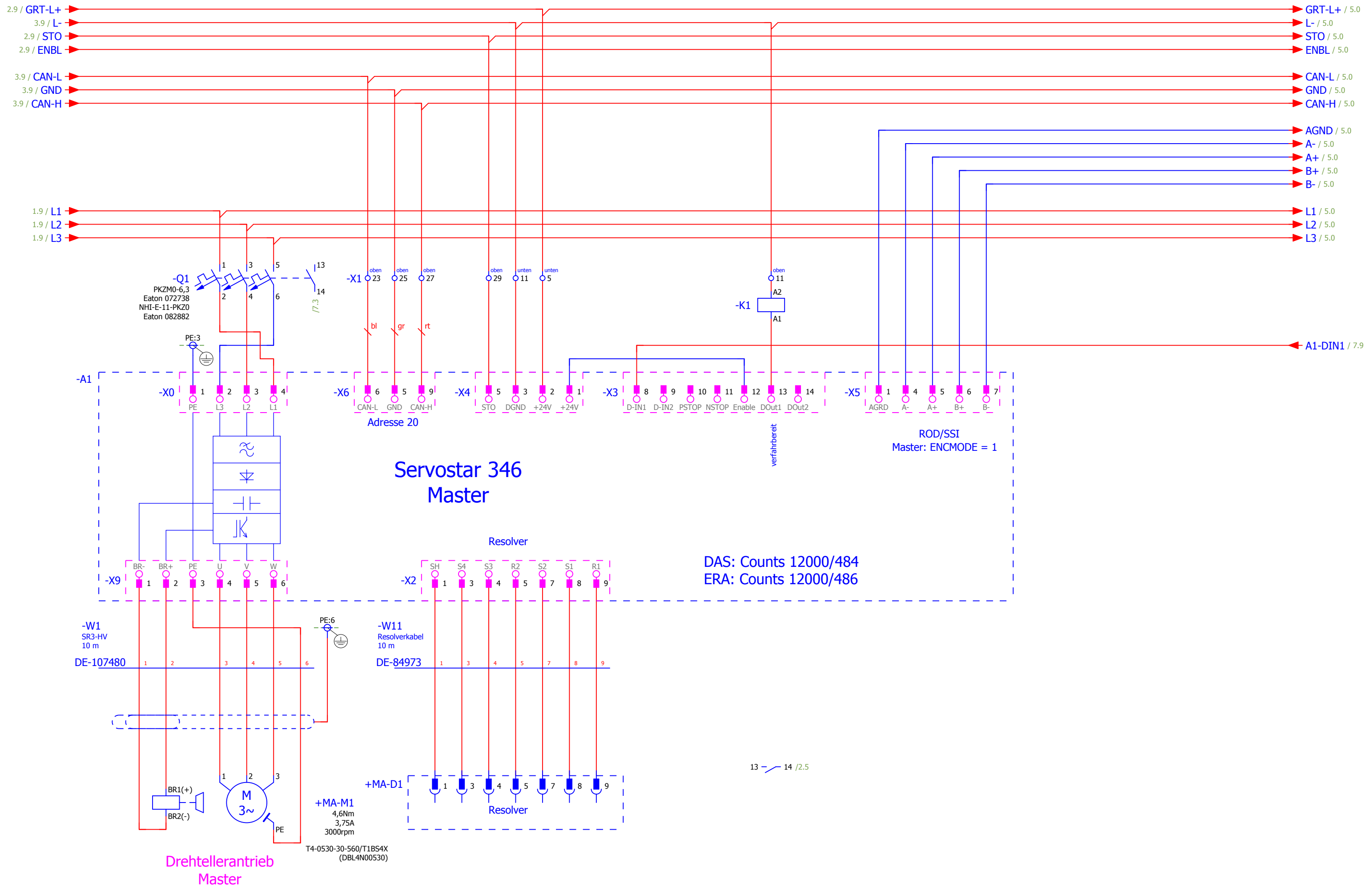

			Datum	31.01.2022	EPLAN		IMS Maschinenbau & Entwicklung GmbH		Antrieb 1 Master		= EB
			Bearb.	VIRTUALMACHINE	DAS-2-TP						+ ET1
			Gepr.		Ersatz von		Ersetzt durch				102 00 000_05
Änderung	Datum	Name	Urspr								Blatt 4
											Seite 5 / 9

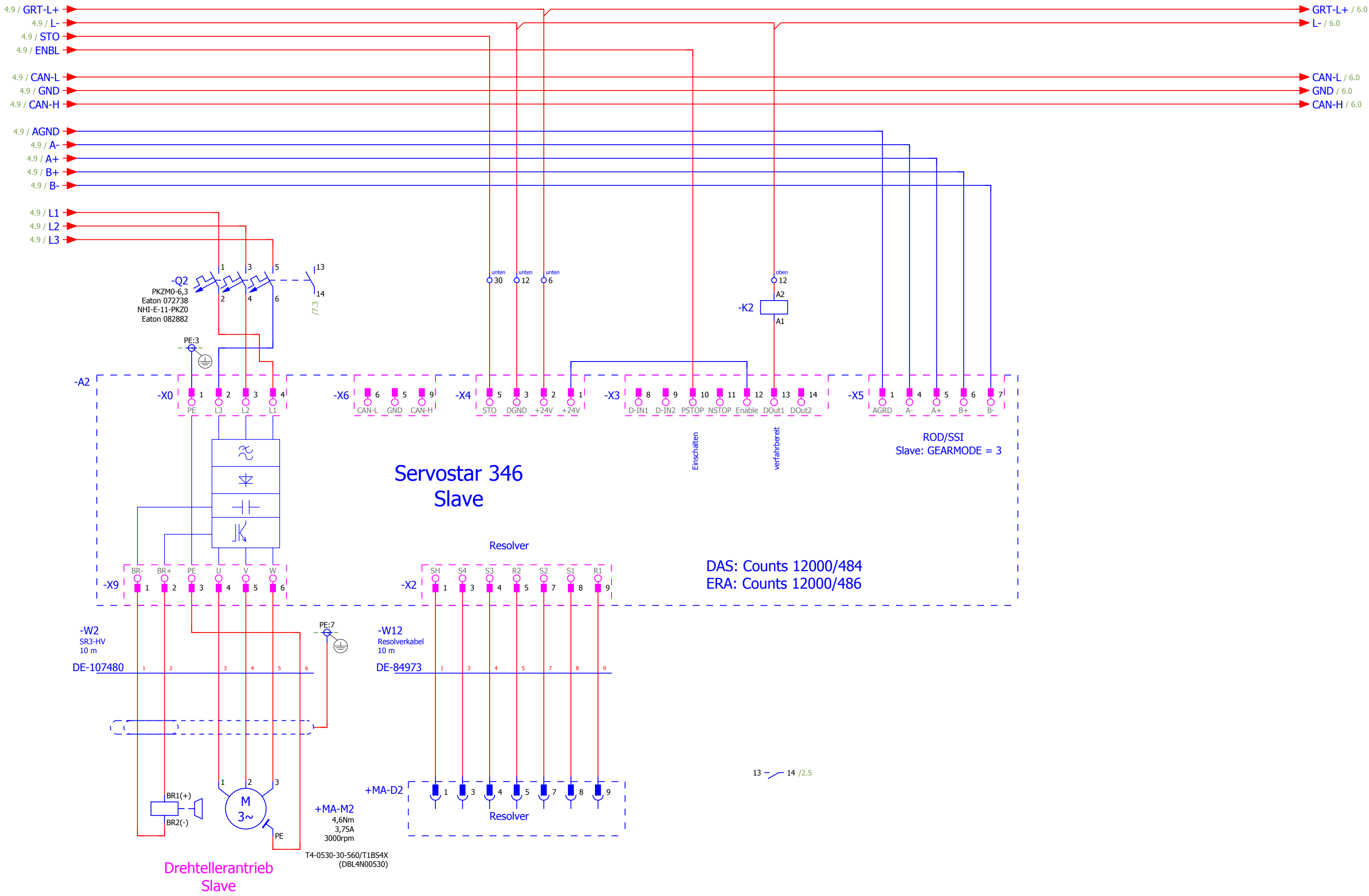

				EPLAN		IMS Maschinenbau & Entwicklung GmbH		Antrieb 2 Slave		= EB	
				DAS-2-TP						+ ET1	
				Ersatz von		Ersetzt durch				102 00 000_05	
Änderung				Datum		Name		Urspr		Blatt 5	
										Seite 6 / 9	

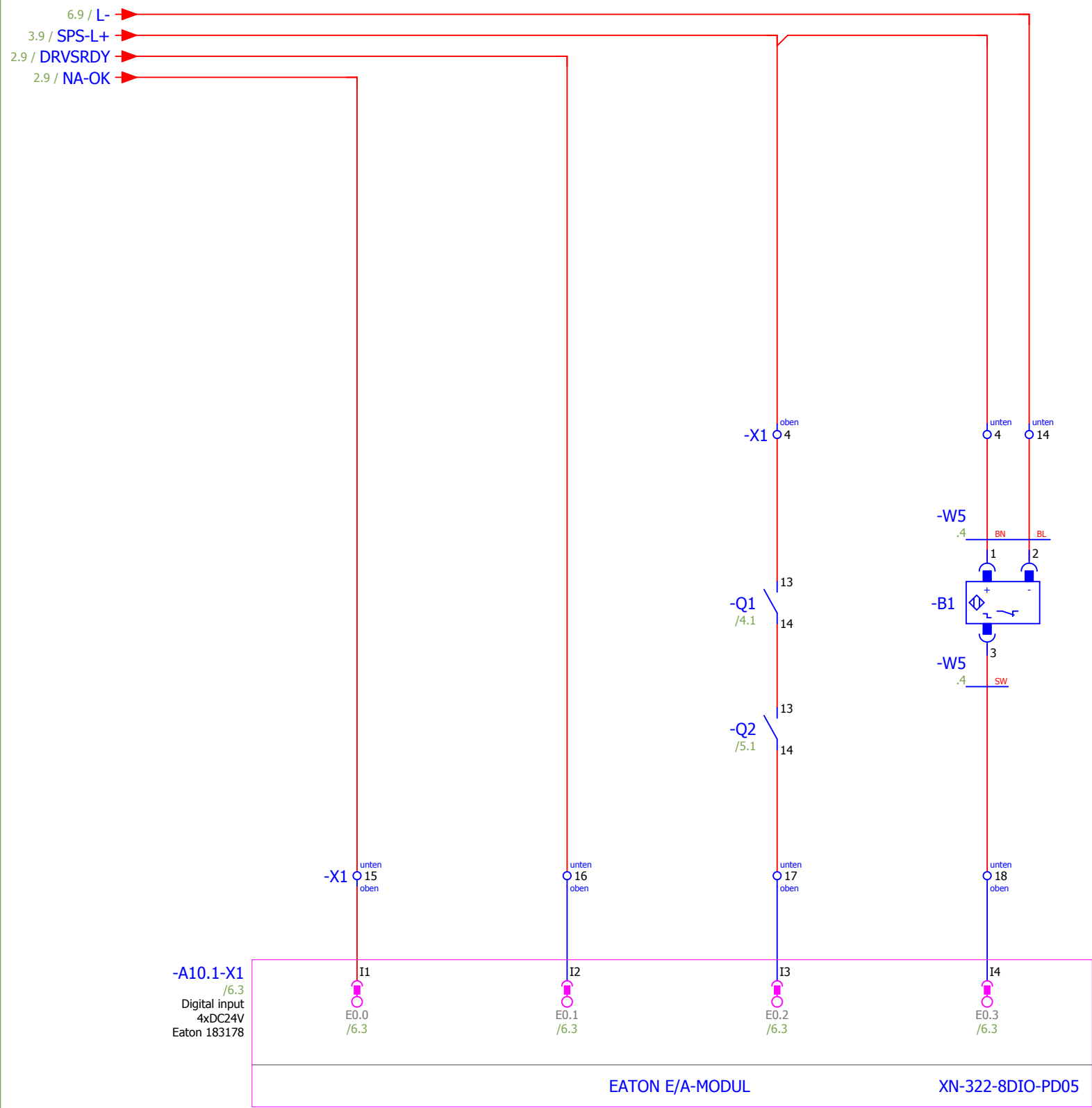

Not Aus Ok

Antriebe bereit

Motorschutzschalter Drehtellerantriebe Ok

Referenz Sensor

Reserve

Reserve

Reserve

Null-Impulse Servostar A1 Master

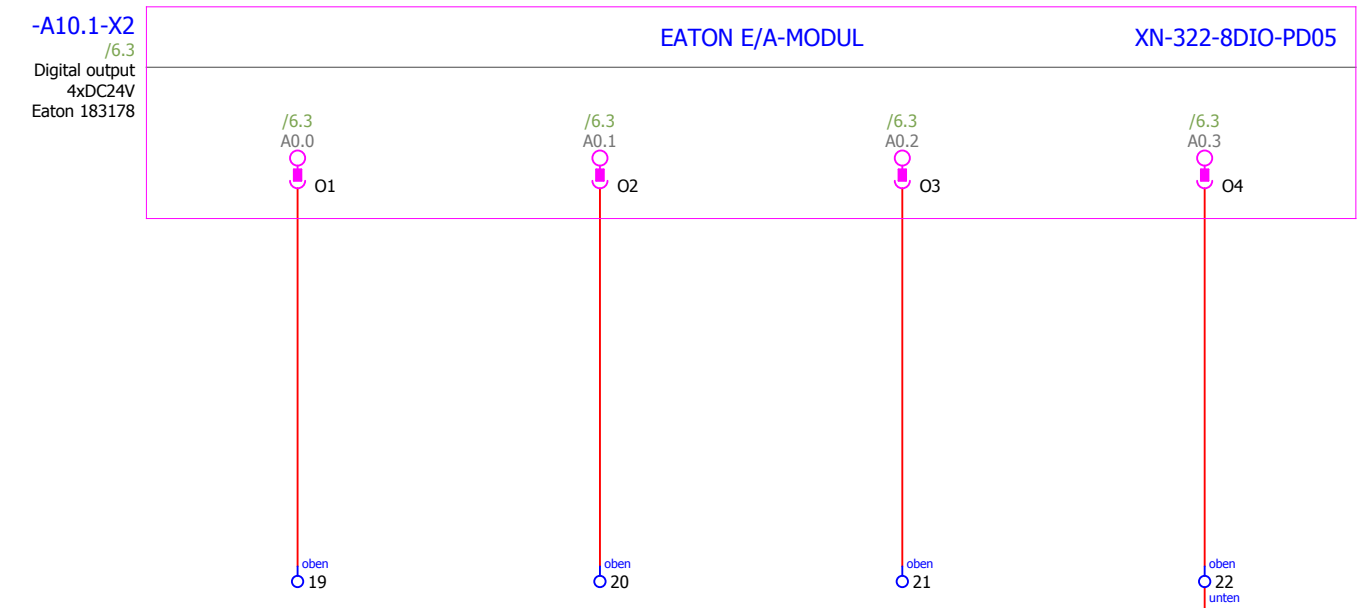

4.9 / A1-DIN1

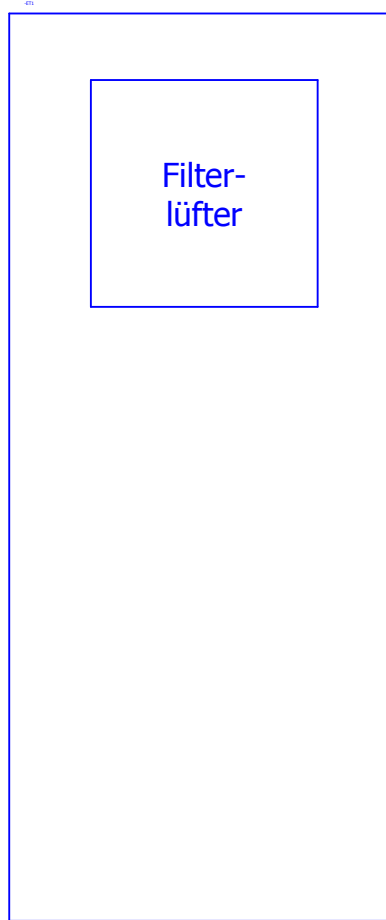

linke Seite

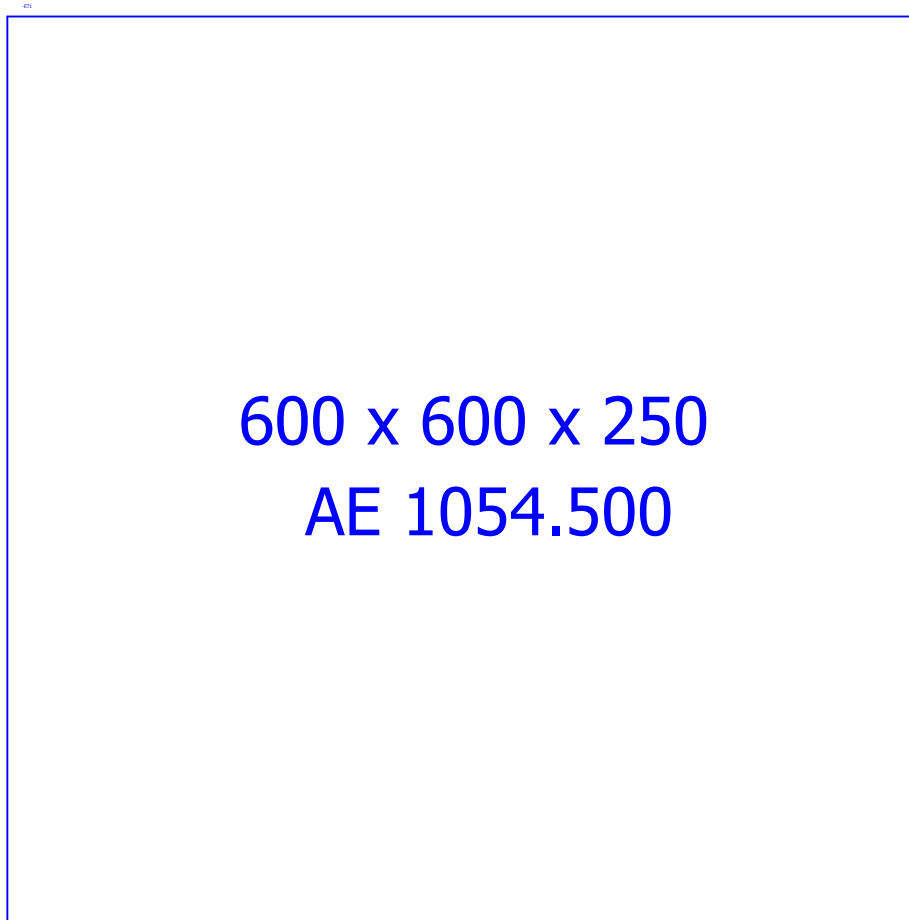

Tür

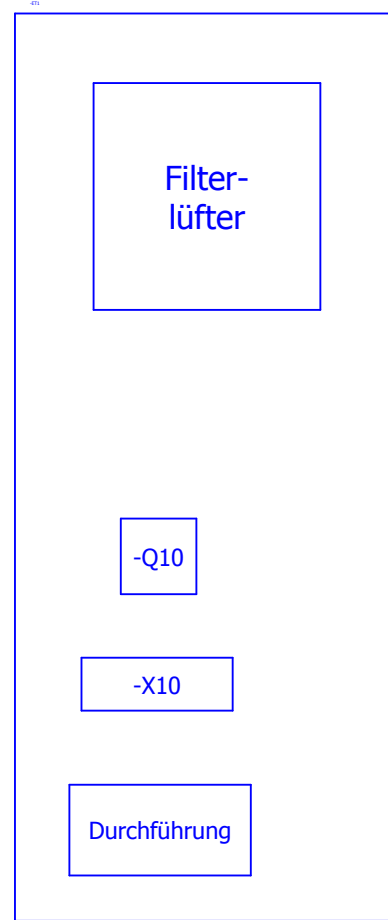

rechte Seite

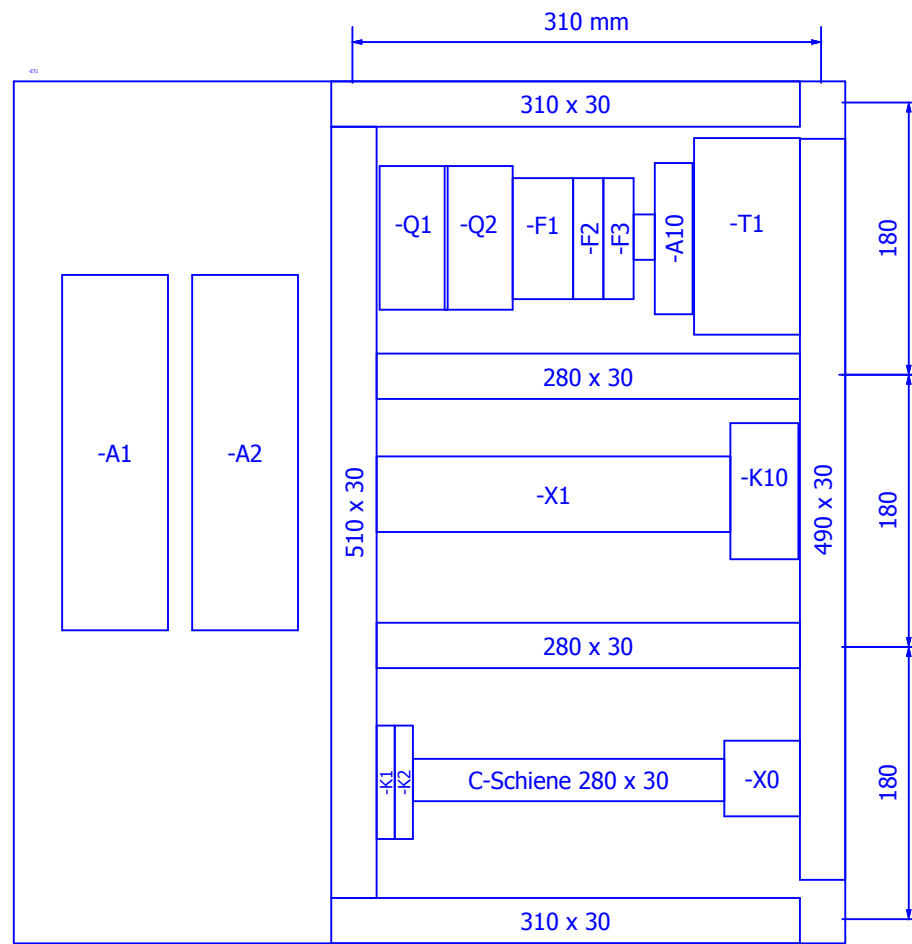

Montageplatte

+ET1/7

			Datum	20.01.2021	EPLAN	IMS Maschinenbau & Entwicklung GmbH	Schaltschrank, Maßstab 1:5			= EB		
			Bearb.	VIRTUALMACHINE								+ ETM
			Gepr.					DAS-2-TP				
Änderung	Datum	Name	Urspr.		Ersatz von	Ersetzt durch			102 00 000_05	Blatt 1		
									Seite	9 / 9		