

=CA1+EAA/1

		Datum 12.01.2023		EPLAN		IMS Maschinenbau & Entwicklung GmbH		Einspeisung		= EB	
		Bearb. VIRTUALMACHINE		DAS-2-BB						+ ET1	
		Gepr		Ersatz von		Ersetzt durch		102 000 00 11		Blatt 1	
Änderung		Datum		Name		Urspr				Seite 2 / 6	

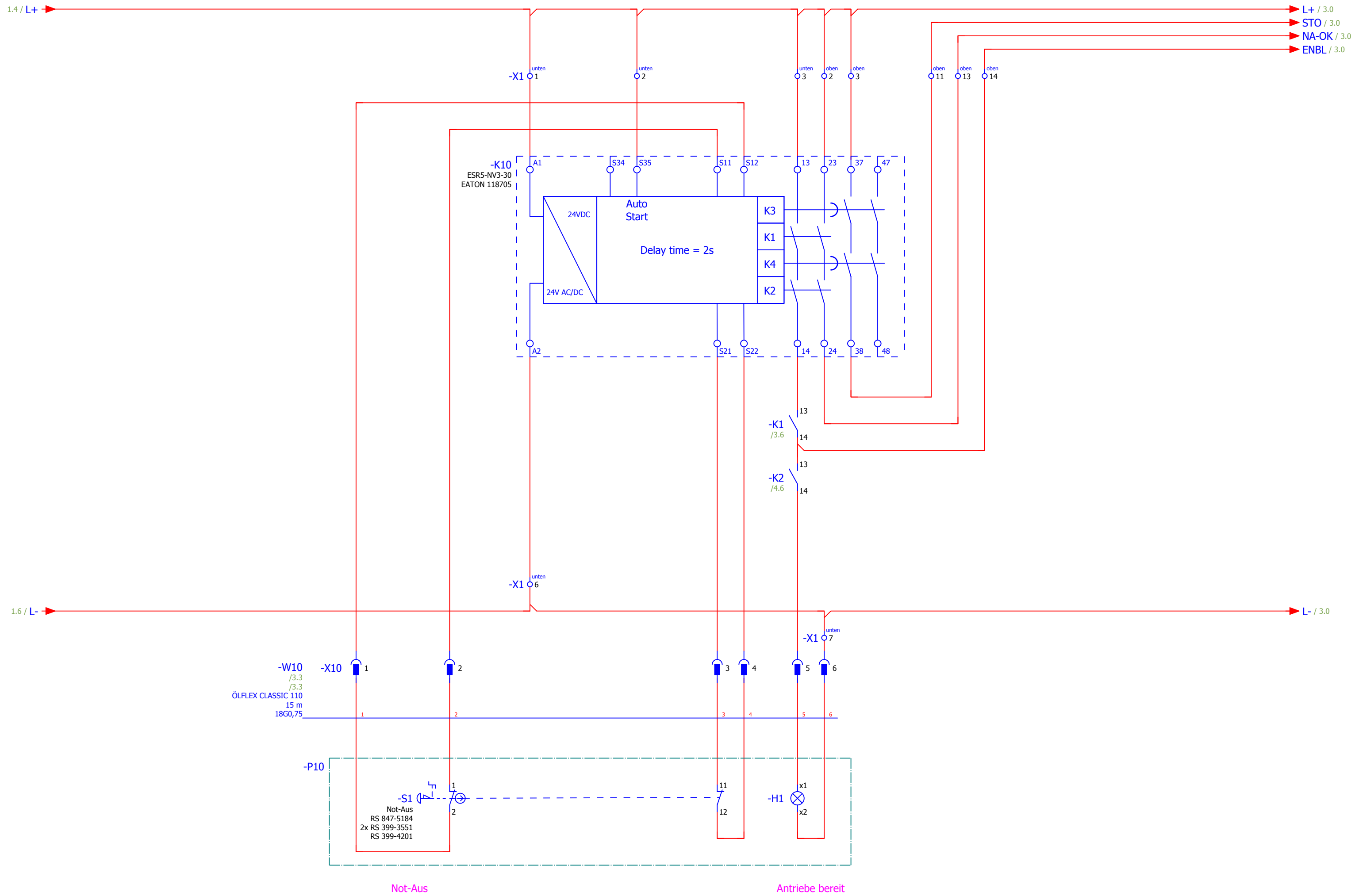

				EPLAN		IMS Maschinenbau & Entwicklung GmbH		Not-Aus		= EB	
				DAS-2-BB						+ ET1	
				Ersatz von		Ersetzt durch				102 000 00 11	
Änderung				Datum		Name		Urspr		Blatt 2	
										Seite 3 / 6	

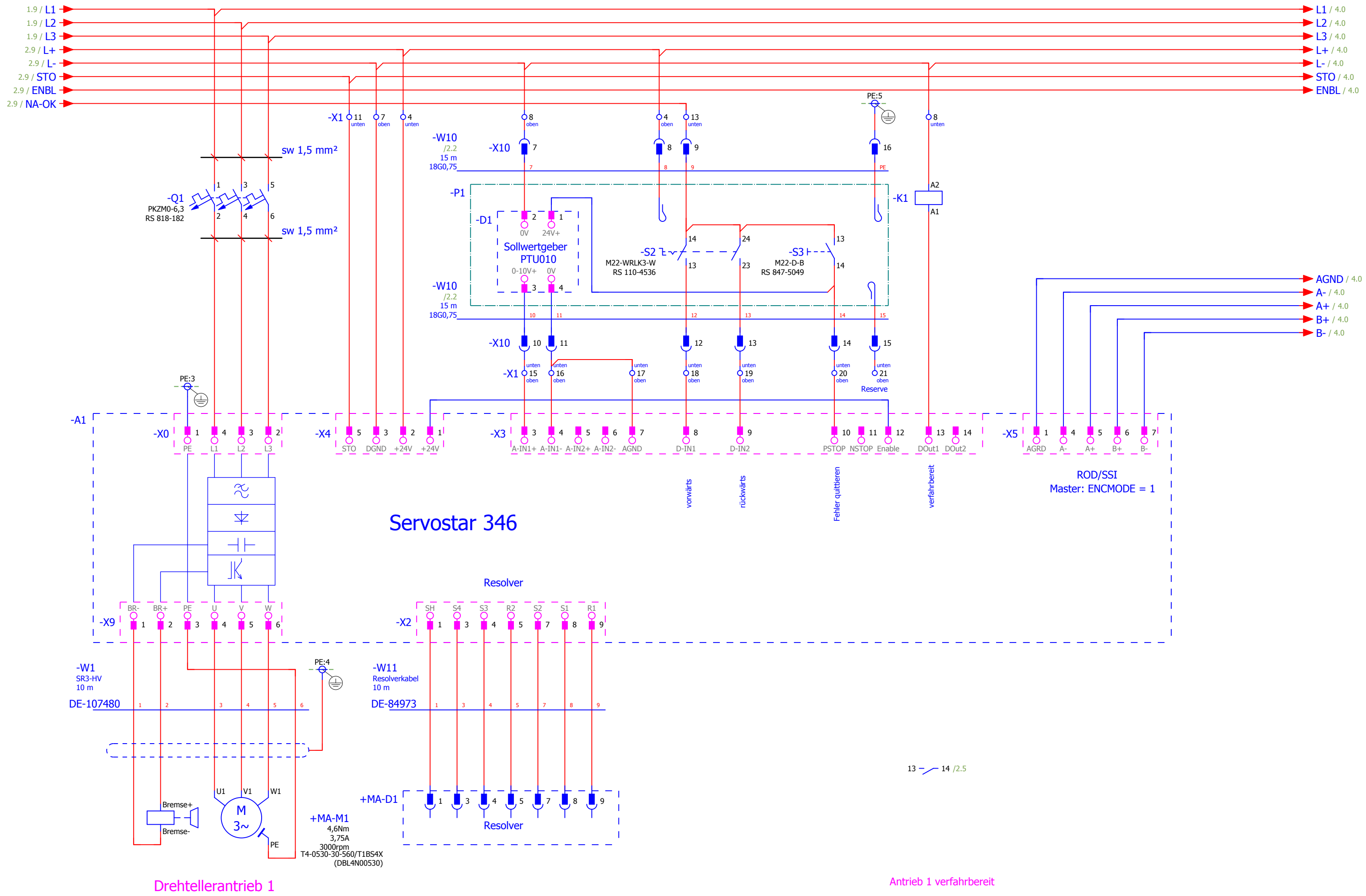

				Datum	10.03.2022	EPLAN		IMS Maschinenbau & Entwicklung GmbH		Antrieb 1 (Master)		= EB	
				Bearb.	VIRTUALMACHINE	DAS-2-BB						+ ET1	
				Gepr.		Ersatz von		Ersetzt durch				102 000 00 11	
Änderung	Datum	Name	Urspr									Blatt 3	
												Seite 4 / 6	

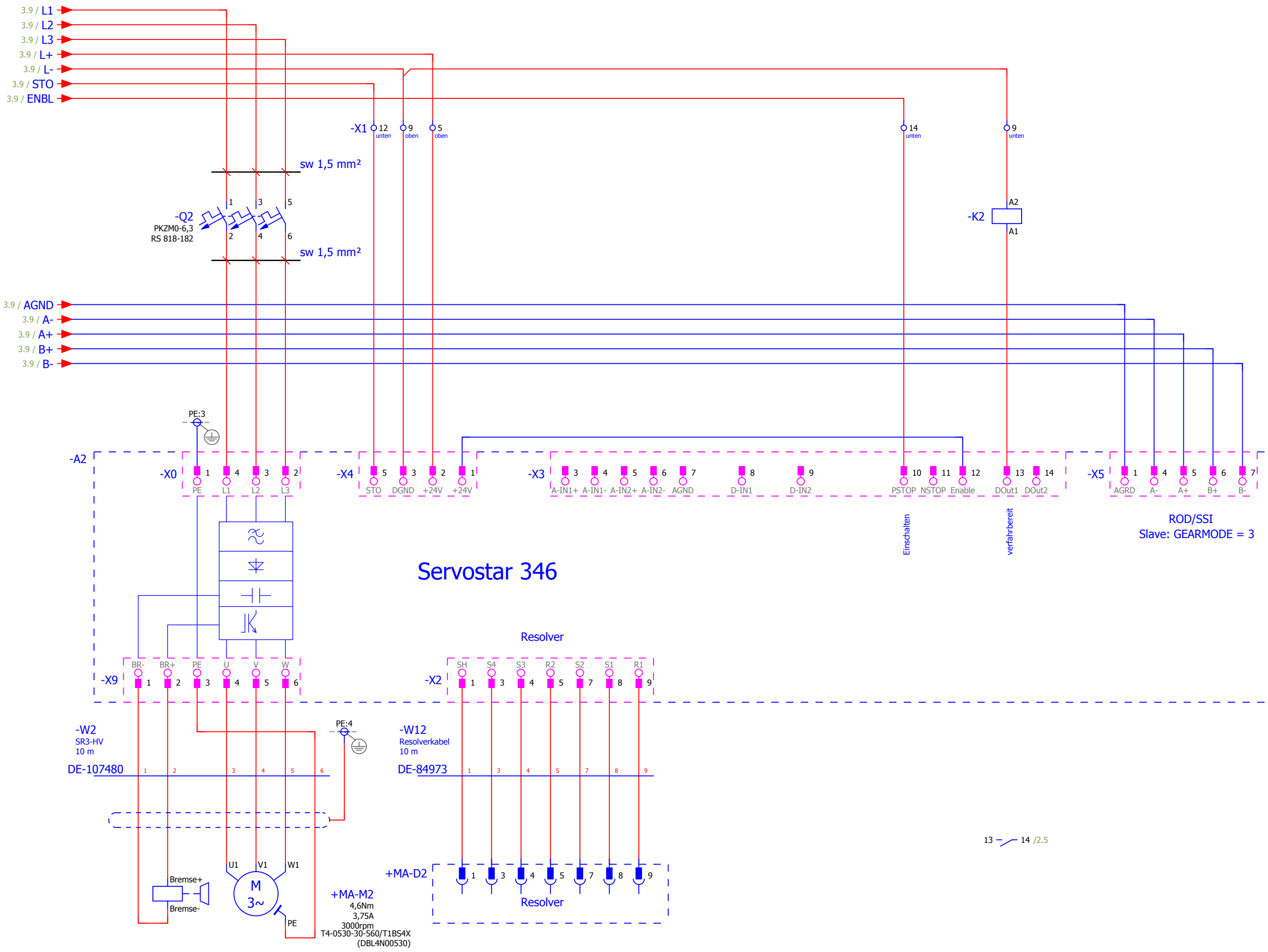

Drehtellerantrieb 2

Antrieb 2 bereit

			Datum	10.03.2022	EPLAN		IMS Maschinenbau & Entwicklung GmbH		Antrieb 2 (Slave)		= EB
			Bearb.	VIRTUALMACHINE	DAS-2-BB						+ ET1
			Gepr.		Ersatz von		Ersetzt durch		102 000 00 11		Blatt 4
Änderung	Datum	Name	Urspr								Seite 5 / 6

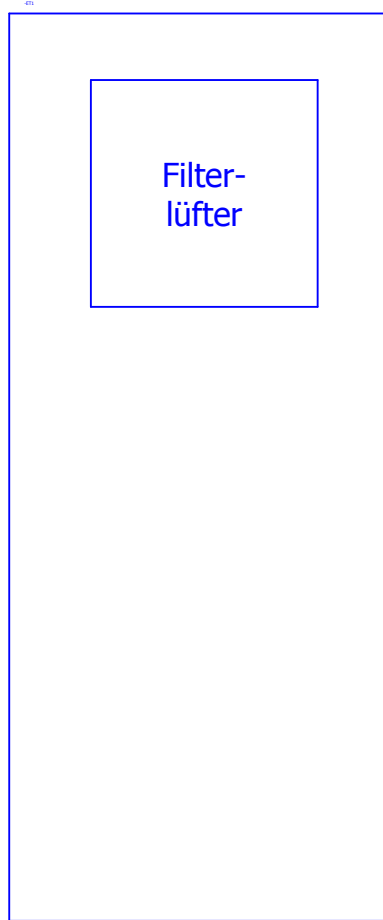

linke Seite

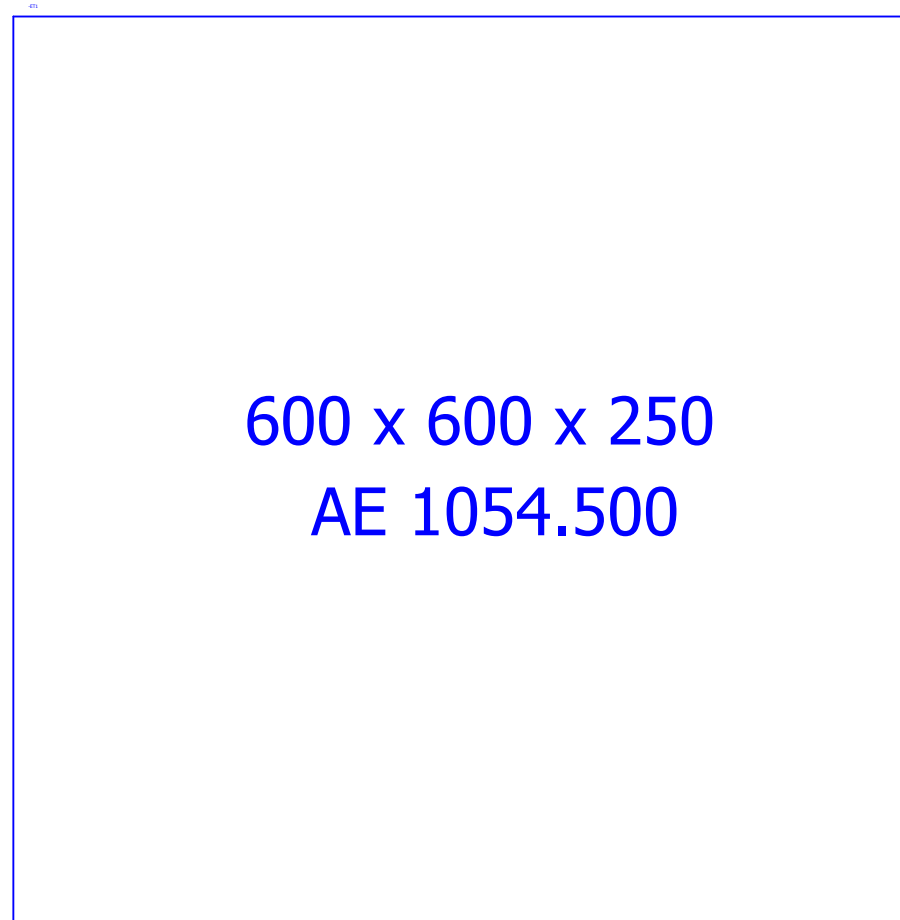

Tür

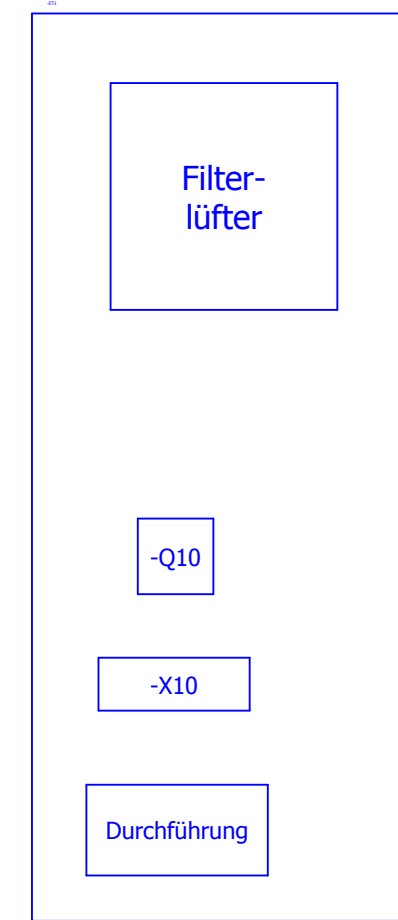

rechte Seite

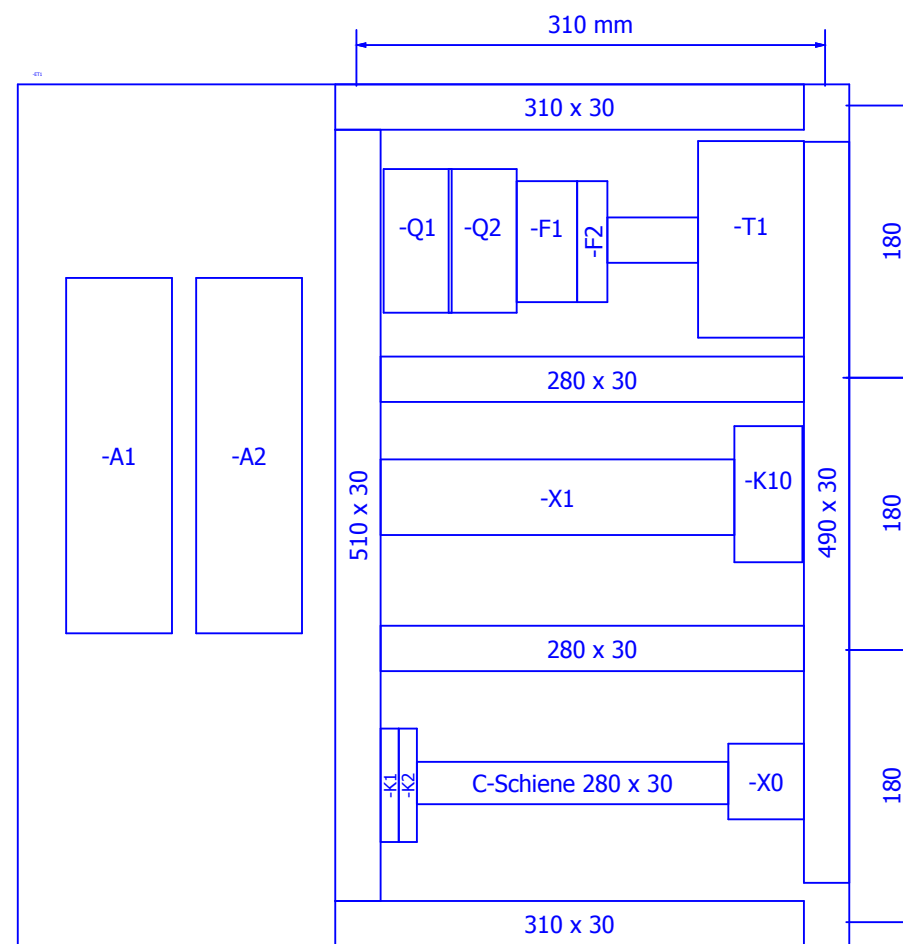

Montageplatte

+ET1/4

			Datum	10.03.2022	EPLAN	IMS Maschinenbau & Entwicklung GmbH	Schaltschrank, Maßstab 1:5	102 000 00 11	Blatt 1		
			Bearb.	VIRTUALMACHINE						DAS-2-BB	= EB
			Gepr								
Änderung	Datum	Name	Urspr		Ersatz von	Ersetzt durch		Seite	6 / 6		